



煙 サイバーセンサ

P型 感度補償機能で
メンテナンス性アップ。

非火災報対策、火災検知の信頼性をさらに強化!

煙 サイバーセンサ

R型 確認灯を2箇所装備。



天井スッキリ、
小型タイプも
あります。

熱 サイバーセンサ

全商品が「自己保持機能」を搭載。



煙サイバーセンサ 光電式スポット型感知器

非火災報対策、 火災検知の信頼性を 強化してリフレッシュ!



P型

R型

P P型システム用の機能

P (熱検知機能付) P型(熱検知機能付)のみの機能

R R型システム用の機能

R (熱検知機能付) R型(熱検知機能付)のみの機能

信 頼 性

NEW 防虫網細密化 共通 ※1

煙が流入する開口部には、 $\square 0.3\text{mm}$ の防虫網を採用(従来品は $\square 0.5\text{mm}$)。防虫網の細密化で、虫などの混入による非火災報を低減します。

BV454818 (ヘッド)
BVK4010 (ベース)

防虫網



検知部



防虫網

感知性能 P R

コンピュータシミュレーションを駆使して「煙流入性解析」と「迷光解析」を行い、検知部形状を最適化。煙のスムーズな流入性を確保しながら、投光部からの光が検知部の内壁に反射して起こる「迷光」を最小化。ガソリン燃焼時などに発生する黒煙に対しても有効です。

連続パルスカウント方式 P R

約1秒間に1度のタイミングで行われる検知に、連続して検知しない限り発報しません。単発的な外部要因による非火災報が発生しにくくなっています。

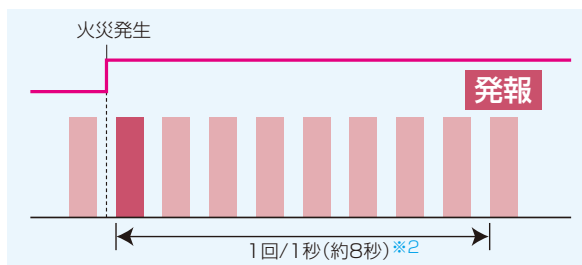

※2 P型感知器(熱検知機能付を除く)の場合は、煙濃度の上昇率が $1\%/m$ 以上になると、カウント方式を約3秒に1度のタイミングから、約1秒に1度のタイミングに切り替えて煙を検知します。

NEW 確認灯2箇所 R ※1

確認灯を2箇所に装備することで、発報した感知器の特定が容易になりました。また、加煙試験時でも発報した感知器を容易に確認できます。

BVR45478(ヘッド)
BVR4810(ベース)

確認灯



※1 小型埋込型は除く。

施 工 性

導通チェック R

感知器取り付け時に確認灯を瞬時的(0.05秒)に点灯させ、受信機から感知器ベースまでの通電を知らせます。



アドレス設定チェック R

アドレス設定されていない感知器は、取り付け時に確認灯が点滅(1秒に1回の点滅を継続)。アドレスの未設定を未然に防ぎます。

感知器ヘッド交換が簡単(リニューアル対応がスムーズ) P R

全品種、当社現行品ベースがそのまま利用でき、リニューアル時にはヘッドのみ煙サイバーセンサに取り替えられます。またR型システム用では、アドレス設定器も現行品(BVR9910)が使用できます。

メンテナンス性

NEW 感度補償機能 P R

光学系の汚れや電子部品の経年劣化に対して、自動的にレベル補正※を行い、感度を一定に保ちます。

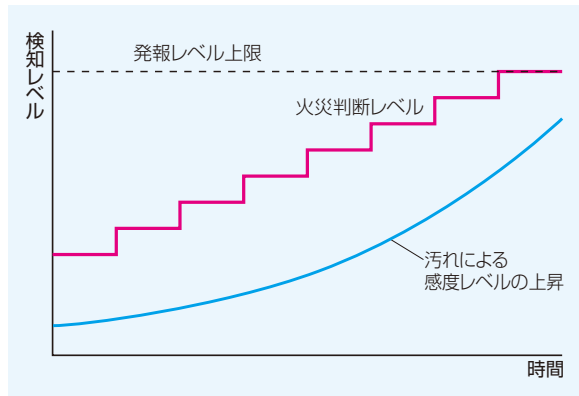

※汚れに対して、P型は約2%、R型は約9%の補正を行います。
 注) 感知器内部に、光を反射するようなホコリ(糸ホコリなど)が付着した場合は、感知器の感度が敏感になるため、検知レベルを上げて対応します。一方、光を吸収するようなホコリ(ススなど)が付着した場合は、感度が鈍感になるため、検知レベルを下げて対応します。

汚れ警報 R

検知IC内の増幅回路で火災信号が増幅できないくらいまで汚れが限界に達すると、受信機に汚れ警報を発信します。

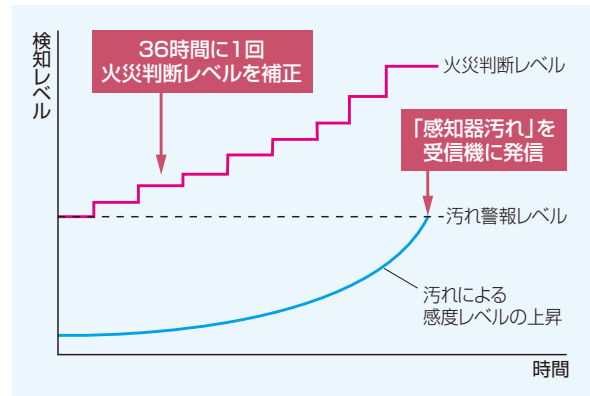

点検モード切替 R

点検時に受信機の「試験復旧ボタン」を押せば、感知器発報までに要するパルス信号を9パルス(約8秒)から3パルス(約2秒)に切り替え。加煙試験時間を大幅に短縮します。

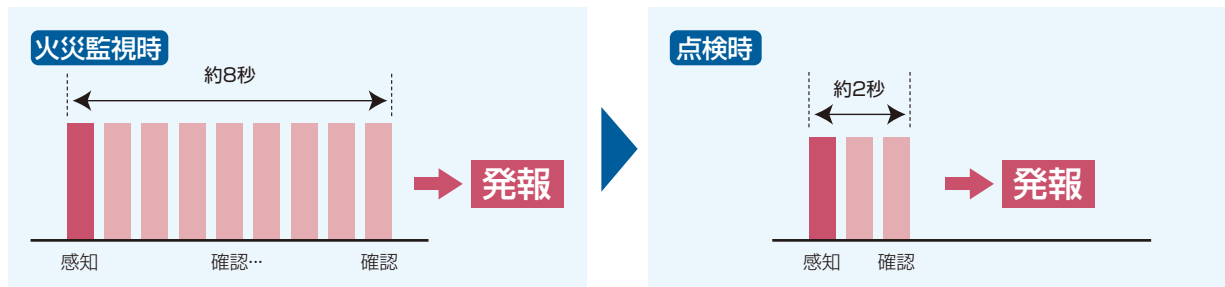

美観が気になる場所には…

天井面がスッキリ! 小型タイプもご用意。

こんな悩みは

オフィスのエントランス
 ホテルの客室…
 感知器が目立ちすぎて…



小型タイプが解決!

天井面がスッキリ!

光電式スポット型感知器
 (小型タイプ)

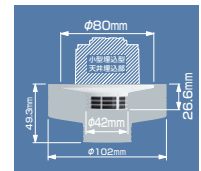

火災は早く見つけたい。でも非火災報は困る。そんな場所には…

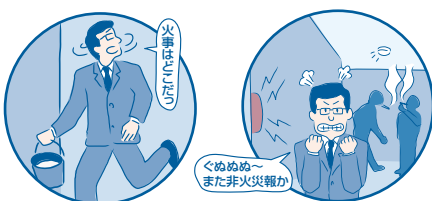

3つの先進機能を
 搭載した
 「熱検知機能付」
 が解決!



●詳しくは、P.3をご覧ください。

① 煙・熱複合判断

煙・熱複合判断で煙感知の発報レベルをコントロール。

熱検知(温度変化)によって煙感知の発報レベルをコントロールする新方式。温度上昇がある場合は煙濃度を敏感にし、火災の早期発見を図ります。

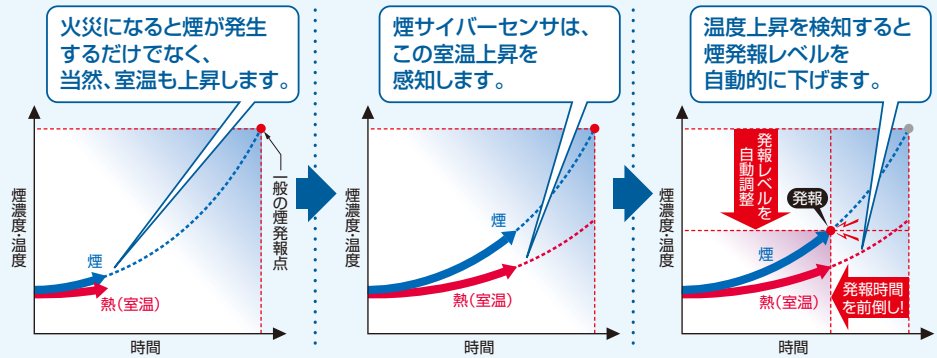

- P (熱検知機能付)
- R (熱検知機能付)

従来の煙感知器では感知しにくい「黒い煙」や「煙が少ない火災」でも、この機能によりいち早く発見できます。

② 学習機能

学習機能を搭載し自動的に最適化。

感知器が設置環境を1ヵ月間学習します。煙や温度変化に合わせて、煙感度と蓄積時間を自動的に最適化。

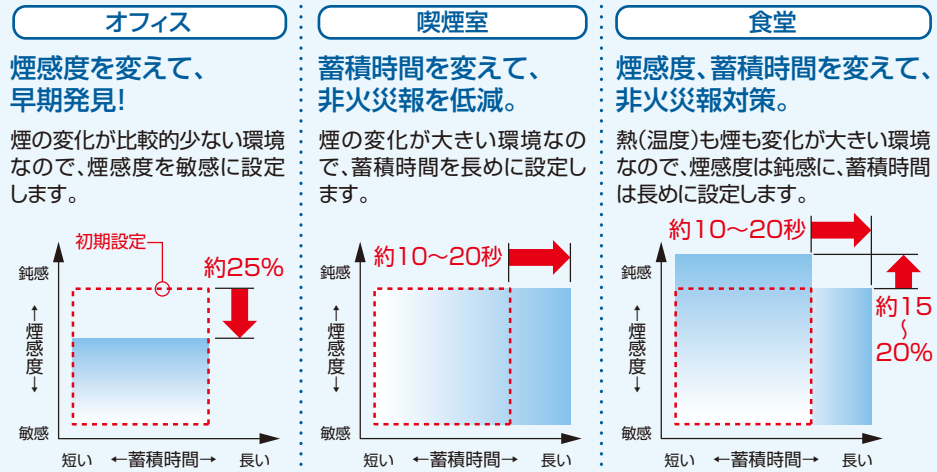

- P (熱検知機能付)
- R

③ AI判断

火災か非火災かを判断し、蓄積時間をコントロール。

煙濃度の変化を分析して、発報原因が「火災」かタバコ・水蒸気などの「非火災」かを判断し蓄積時間をコントロール。「火災」の場合は蓄積時間を短縮していち早く警報。「非火災」の場合は蓄積時間を長めに設定して推移を監視。

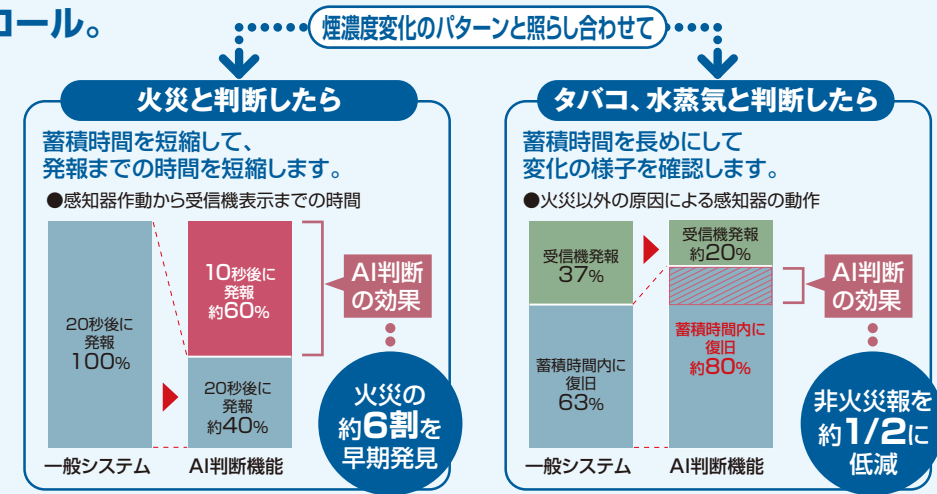

- P (熱検知機能付)
- R

AI判断機能 付の感知器は、受信機の蓄積時間^{*1}をコントロールし、火災の早期発見と非火災報の低減を図ります。(※1 煙サイバーセンサ熱検知機能付は「蓄積型感知器」ではありません。)

蓄積式受信機は感知器からの1回目の発報を受けると、蓄積状態に入り、蓄積時間(最大60秒)内に2回目の発報があれば、即座に発報します。煙サイバーセンサ(AI判断機能)付はこの仕組みを有効に活用します。(以下の説明は同一の感知器からの発報を受けた場合を示します。)

■一般的な煙感知器の場合

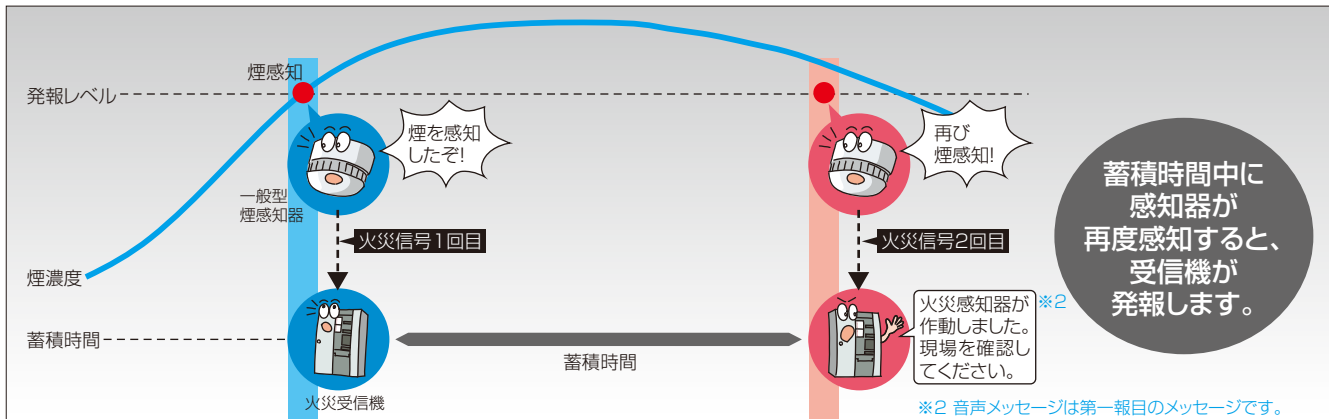

■煙サイバーセンサ AI判断機能 付の場合

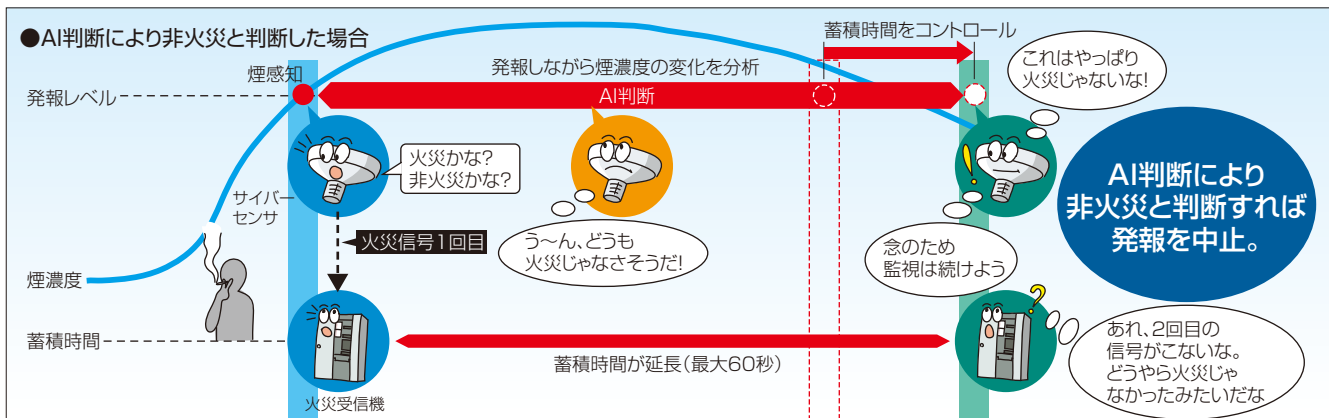
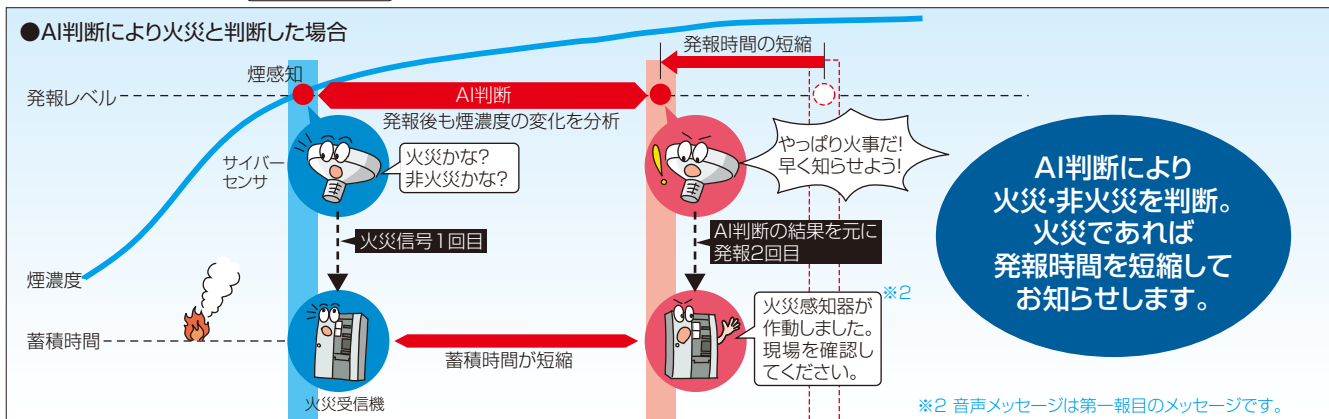

AI判断機能 付の感知器はP型、R型ともにラインアップ!

P型システム用



露出型ベース (BVK4010)使用時

R型システム用



露出型ベース (BVR4810)使用時



埋込型ベース (BVR4817)使用時



小型埋込型ベース・プレート (BVRC4847・BVRC9521)使用時



小型埋込型ベース・プレート (BVRC4847・BVRC9521)使用時



サイバーセンサ

電子式自己保持型感知器

全商品が
「自己保持機能」を搭載。
「サーミスタ方式」を採用。



差動式露出型 定温式防水型

たとえば熱感知器の こんな悩みを

発報場所が見つからない。



発報した感知器が見つからず、
何度も現場に…。

しかし!

自己保持型は価格が…。



自己保持機能があれば
見つけやすい。
でも価格が
高くなってしまふのは
悩ましい…。

熱サイバーセンサシリーズが解決

自己保持機能 付だから
見つけやすい。

受信機で復旧操作を行うまで確認灯が点灯しています。
作動した感知器が容易に確認でき、非火災報対策に役立ちます。

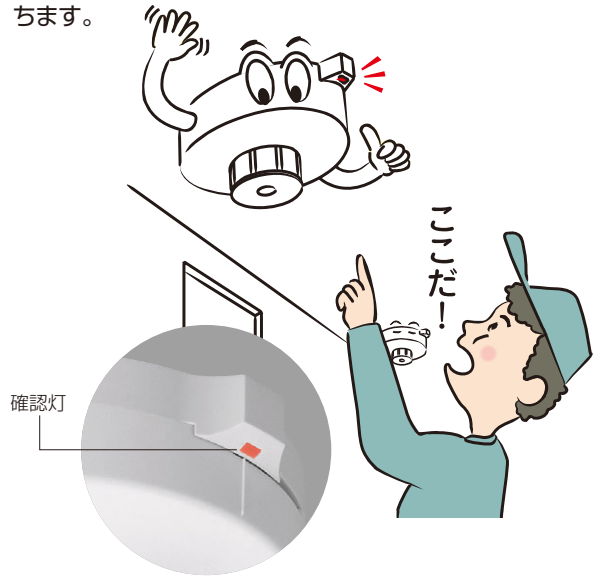

自己保持機能 付なのに
お手頃価格。

機能を優先して自己保持型にするか、価格を優先して一般型にするか、もう迷うことはありません。



高精度の検知素子サーミスタを採用。

熱応答性に優れたサーミスタ(半導体)により、火災の早期発見と非火災報の低減が図れます。環境変化などにも強く、安定した検知性能を発揮します。

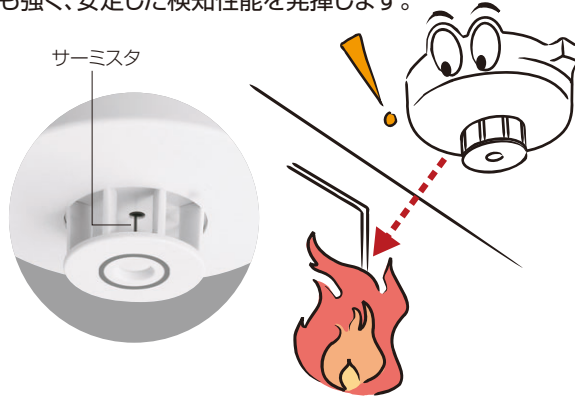

露出・埋込両用で品種スッキリ、在庫ラクラク。

ヘッドは露出・埋込両用。ベースを選ぶだけでどちらの取り付けにも対応でき、品番選定も在庫管理もラクラクです。(防水型は露出取付専用でベースは不要です。)

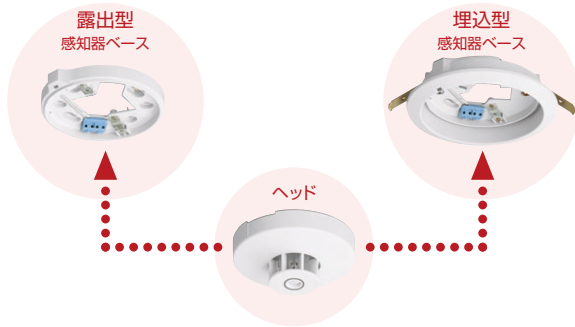

種別マークで一目瞭然。

種別	差動式	定温式	
		特種	1種
表示	なし	○	⊕

着脱工具は煙感知器と共通。

サイバーセンサシリーズは、煙・熱ともに同じ着脱工具が使えます。



感知器着脱工具ヘッド
(FR感知器・サイバーセンサ用)
BVT9104

幅広い設置環境に対応できます。



定温式耐酸・耐アルカリ型防水型

酸性・アルカリ性の腐食性ガスの発生する

化学工場・メッキ工場・
温泉地などに



差動式防水型

じんあい、排気ガス、煙、水蒸気、
結露の発生する

駐車場・食堂・蒸気洗浄室・
地下倉庫などに

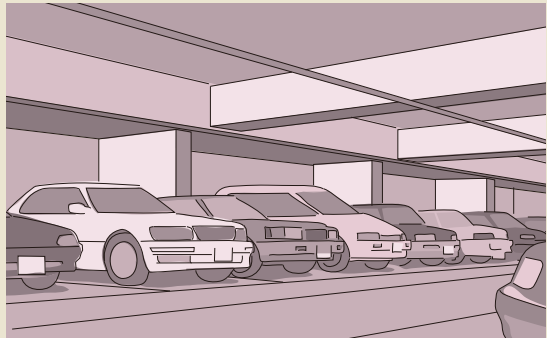

■差動式防水型は以下の場所への設置をおすすめします。

環境状態	具体例
じんあい、微粉等が多量に滞留する場所(消防法施行規則第二十三条第四項第一号二(イ))	紡績・製材・石材の加工場、ごみ集積所、塗装室など
排気ガスが多量に滞留する場所(消防法施行規則第二十三条第四項第一号二(ホ))	駐車場、車庫、荷物取扱所、トラックヤード、車路、自家発電所、エンジンテスト室など
煙が多量に流入するおそれのある場所(消防法施行規則第二十三条第四項第一号二(ヘ))	厨房の前室、厨房内の食品庫、ダムウエーター、配膳室、厨房周辺の廊下・通路・食堂など
※ 水蒸気が多量に滞留する場所(消防法施行規則第二十三条第四項第一号二(イ))	蒸気洗浄室、消毒室など
※ 結露が発生する場所(消防法施行規則第二十三条第四項第一号二(ト))	スレート又は鉄板で葺いた屋根の倉庫・工場、パッケージ型冷却機専用の収納室、密閉された地下倉庫、冷凍室の周辺等

※「水蒸気が多量に滞留する場所」「結露が発生する場所」につきましては平成11年2月17日付で公布されました「消防用設備等に係る執務資料の送付について(消防予第36号)」にて設置が認められました。

■ 品種一覧

P型システム用



ヘッド:BV454818
ベース:BVK4010



ヘッド:BV454818
ベース:BVK4017

●光電式スポット型感知器(別途ベースが必要です)

在庫区分	種類	品番	国家検定型番	希望小売価格(税抜)
(M)	1種ヘッド	BV453818	感第24~28号	25,100円
(M)	2種ヘッド	BV454818	感第24~29号	22,900円
(M)	3種ヘッド	BV455818	感第24~30号	20,900円
(M)	2種ヘッド (熱検知機能付)	BV464918	感第24~46号	25,500円
(M)	2信号ヘッド※1	BV456618	感第24~34号	35,600円

●感知器ベース(コネクタなし)

種類	在庫区分	品番	希望小売価格(税抜)
確認灯付 速結式 ベース	2線式	露出型 (C)	BVK4010 600円
		埋込型 (M)	BVK4017 2,600円
	3線式	露出型 (M)	BVK4030 700円
		埋込型 (M)	BVK4037 2,700円
確認灯付 ベース	2信号用	露出型 (M)	BV4860 700円
		埋込型 (M)	BV4867 2,700円

小型埋込型



ヘッド:BVC45438
ベース:BVK46071
プレート:BVRC9521

●光電式スポット型感知器(小型埋込型)(別途ベース・プレートが必要)

在庫区分	種類	品番	国家検定型番	希望小売価格(税抜)
(M)	2種ヘッド	BVC45438	感第24~26号	22,900円
(S)	3種ヘッド	BVC45538	感第24~27号	20,900円

●感知器ベース・プレート

種類	在庫区分	品番	希望小売価格(税抜)
確認灯付 速結式ベース	小型埋込型用	2線式埋込型 (M)	BVK46071 2,450円
		3線式埋込型 (S)	BVK46271 2,550円
感知器プレート		φ80mm (S)	BVRC9521 200円
		φ95mm (S)	BVRC9522 200円

※1 2信号ヘッド(BV456618)の適合ベースは、BV4860(露出型)・BV4867(埋込型)のみです。
●コネクタ(50個入り)は別売(BVK8050/希望小売価格2,500円(税抜))でご用意しています。

■ 定格仕様

種類	P型システム用							
	1種	2種	3種	2信号		2種(小型タイプ)	3種(小型タイプ)	
品番	BV453818	BV454818 BV464918	BV455818	BV456618		BVC45438	BVC45538	
警戒面の高さ(場所)	4m未満	1種 150m ²	2種 150m ²	3種 50m ²	自火報側:2種 150m ²	防排煙側:3種 50m ²	2種 150m ²	3種 50m ²
	4m以上15m未満	75m ²	75m ²	—	75m ²	—	75m ²	—
	4m以上20m未満	75m ²	—	—	—	—	—	—
	廊下・通路…歩行距離	30m	30m	20m	30m	防火戸より10m	30m	20m
	階段・傾斜路…垂直距離	15m	15m	10m	15m	—	15m	10m
定格	電圧・電流	DC24V 100mA(BV464918のみ 70mA)						
	監視時消費電流	DC24V印加平均値約40μA(BV464918のみ約60μA)						
	使用電圧範囲	DC15V~30V						
	使用温度範囲	-10℃~+50℃						
格	接続受信機・接続数	当社シンプルP-2、シンプルP-1、フレキシブルP-1受信機 1回線あたり30個接続可能(ただし、熱検知機能付は20個まで)			当社フレキシブルP-1受信機 1回線あたり20個接続可能		当社シンプルP-2、シンプルP-1、 フレキシブルP-1受信機 1回線あたり30個接続可能	
	質量(ヘッド)	1~3種:84g 熱検知機能付:85g 2信号:88g			—		36g	
適合ベース	BVK4010、BVK4017、BVK4030、BVK4037			BV4860、BV4867		BVK46071、BVK46271		
主要部品材質(ヘッド)	ボディ	ポリカーボネート、色彩:グレー(マンセルN8)					変性ポリカーボネート、変性ABS樹脂、色彩:グレー(マンセルN8)	
	端子	りん青銅板					黄銅板	

注)旧商品の3線式ベース(BV4920、BV4921)と現行品の3線式ベースとの混在使用はできません。

■ 寸法図 (寸法単位:mm)

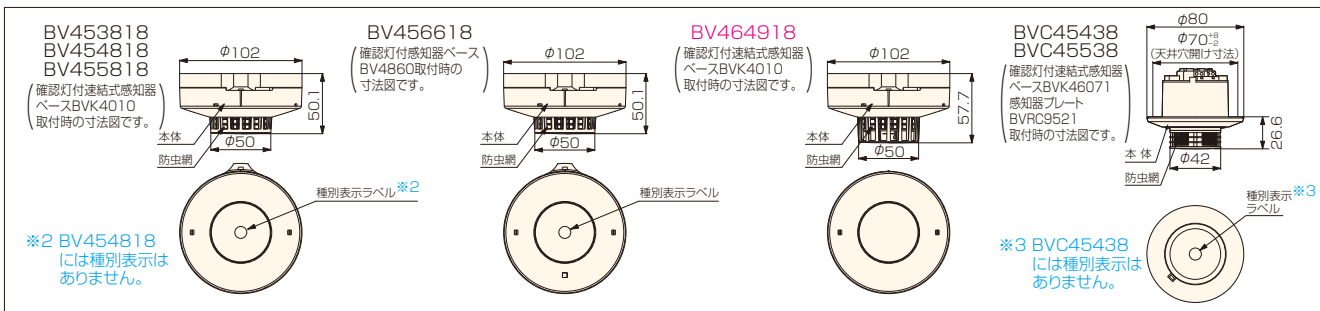

※2 BV454818
には種別表示は
ありません。

※3 BVC45438
には種別表示は
ありません。

■ 一般型感知器機能一覧

タイプ	P型システム用			R型システム用		
	一般タイプ	熱検知機能付	一般タイプ	熱検知機能付	アナログ式※4	アナログ式熱検知機能付※4
品番	BV453818(1種) BV454818(2種) BV455818(3種) BV456618(2信号)	BV464918(2種)	BVR45378(1種) BVR45478(2種) BVR45578(3種) BVR45678(2信号)	BVR46478(2種)	BVR45878 旧受信機※5に 接続された場合	BVR46878 現行受信機※6に 接続された場合
防虫網細密化	●	●	●	●	●	●
確認灯2箇所	—	—	●	●	●	●
感知器取付時導通チェック	—	—	●	●	●	●
アドレス設定チェック	—	—	●	●	●	●
感度補償	●	●	●	●	●	●
汚れ警報	—	—	●	●	●	●
点検モード切替	—	—	●	●	●	●
煙・熱複合判断	—	●	—	●	—	●
学習機能	—	●	●	●	●	●
AI判断	—	●	●	●	●	●

※4 [FR-light]受信機には接続できません。 ※5 受第10~55号、受第10~55~1号、受第12~3号、受第12~3~1号。 ※6 受第22~13号、受第22~14号。

R型システム用



ヘッド: BVR45478
ベース: BVR4810



ヘッド: BVR46878
ベース: BVR4810

●(FR)光電式スポット型感知器(自動試験対応)(別途ベースが必要です)

在庫区分	種類	品番	国家検定型番	希望小売価格(税抜)
㊦	1種ヘッド	BVR45378	感第24~1号	25,500円
㊦	2種ヘッド	BVR45478	感第24~2号	23,500円
㊦	3種ヘッド	BVR45578	感第24~3号	21,500円
㊦	2信号ヘッド	BVR45678	感第24~4号	25,500円
㊦	アナログ式	BVR45878※1	感第24~5号	28,500円
㊦	2種ヘッド(熱検知機能付)	BVR46478	感第24~21号	25,800円
㊦	アナログ式(熱検知機能付)	BVR46878※1	感第24~22号	31,500円

●感知器ベース(コネクタなし)

種類	種類	在庫区分	品番	希望小売価格(税抜)
速結式ベース	2線式	露出型	㊦ M BVR4810	500円
		埋込型	㊦ M BVR4817	2,800円
	2線式※2	露出型	㊦ ㊧ BVR4840	600円
		埋込型	㊦ ㊧ BVR4847	2,900円

※1 (FR-light)受信機には接続できません。 ※2 火災表示灯端子付です。

●コネクタ(50個入り)は別売(BVK8050/希望小売価格2,500円(税抜))でご用意しています。

小型埋込型



ヘッド: BVRC45478
ベース: BVRC4847
プレート: BVRC9521

●(FR)光電式スポット型感知器(小型埋込型)(自動試験対応)(別途ベース・プレートが必要です)

在庫区分	種類	品番	国家検定型番	希望小売価格(税抜)
㊦	2種ヘッド	BVRC45478	感第24~6号	23,500円
㊦	アナログ式ヘッド	BVRC45878※1	感第24~7号	28,500円
㊦	2種ヘッド(熱検知機能付)	BVRC46478	感第24~23号	25,800円
㊦	アナログ式ヘッド(熱検知機能付)	BVRC46878※1	感第24~24号	31,500円

●感知器ベース・プレート

種類	種類	在庫区分	品番	希望小売価格(税抜)
速結式ベース(小型タイプ)	コネクタなし 火災表示灯 端子付	2線式	埋込型 ㊦	BVRC4847 2,700円
			露出型 ㊦	BVRC9521 200円
感知器プレート			φ80mm ㊦	BVRC9521 200円
			φ95mm ㊦	BVRC9522 200円

■ 定格仕様

種類	R型システム用									
	アナログ式		アナログ式(小型タイプ)		1種	2種	3種	2信号	2種(小型タイプ)	
品番	BVR45878 BVR46878		BVRC45878 BVRC46878		BVR45378	BVR45478 BVR46478	BVR45578	BVR45678 BVR46678		
取付部の高さ場所 警戒面積	1種	2種	3種	1種	2種	3種	2信号	2種(小型タイプ)	2種	
	4m未満	150m ²	150m ²	50m ²	150m ²	150m ²	50m ²	150m ²	50m ²	
	4m以上15m未満	75m ²	75m ²	—	75m ²	75m ²	—	75m ²	—	
	4m以上20m未満	75m ²	—	—	75m ²	—	—	—	—	
	廊下・通路…歩行距離	30m	30m	20m	30m	30m	20m	30m	防火戸より10m	
階段・傾斜路…垂直距離	15m	15m	10m	15m	10m	10m	15m	—		
定格	電圧・電流	28V 5mA 300μA								
	監視時消費電流	—								
	公称感知濃度	2.5%/m~17%/m(減光率)								
	使用温度範囲	-10℃~+50℃								
	接続受信機	当社FR10/50/100受信機								
格	接続数	FR10/50/100:1系統あたり255個		FR10/50/100:1系統あたり254個		FR-light:1系統あたり255個ただし、1系統目は254個				
	アドレス設定方法	当社(FR)アドレス設定器で1~255まで設定可能(BVR9910をご使用ください)								
	質量	74g(BVR46878は75g)		35g		70g		35g		
適合ベース	BVR4810 BVR4817 BVR4840 BVR4847		BVRC4847※3		BVR4810 BVR4817 BVR4840 BVR4847		BVRC4847※3			
主要部品材質(ヘッド)	ポリカーボネート、端子		ポリカーボネート、色彩:グレー(マンセルN8) 黄銅、すずめっき							

※3 別途感知器プレート(BVRC9521またはBVRC9522)が必要です。

■ 寸法図 (寸法単位:mm)

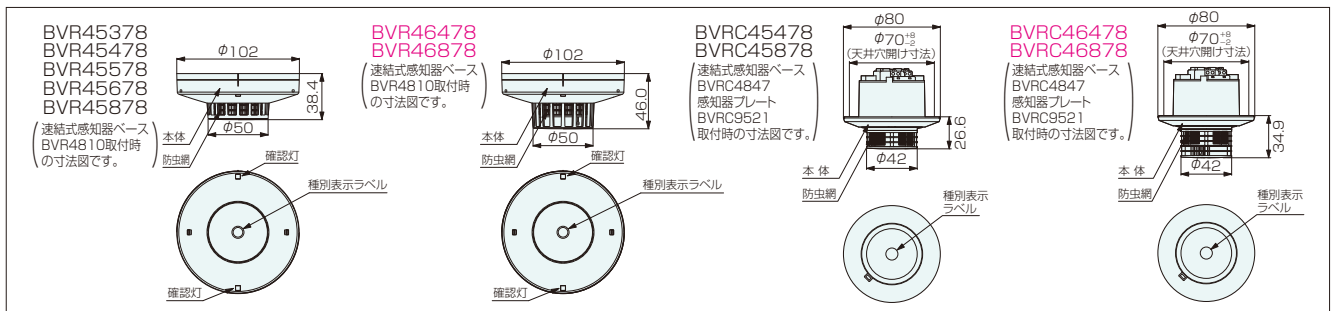

■ 小型埋込型機能一覧

タイプ	P型システム用		R型システム用			
	一般タイプ	熱検知機能付	一般タイプ	熱検知機能付	アナログ式※4	アナログ式熱検知機能付※4
品番	BVC45438(2種) BVC45538(3種)	—	BVRC45478(2種)	BVRC46478(2種)	BVRC45878 旧受信機※5に 接続された場合	BVRC46878 現行受信機※6に 接続された場合
防虫網細密化	—	—	—	—	—	—
確認灯2箇所	—	—	—	—	—	—
感知器取付時導通チェック	—	—	●	●	●	●
アドレス設定チェック	—	—	●	●	●	●
感度補償	●	—	●	●	●	●
汚れ警報	—	—	●	●	●	●
点検モード切替	—	—	●	●	●	●
煙・熱複合判断	—	—	●	●	—	●
学習機能	—	—	●	●	●	●
AI判断	—	—	●	●	●	●

※4 (FR-light)受信機には接続できません。 ※5 受第10~55号,受第10~55-1号,受第12~3号,受第12~3-1号。 ※6 受第22~13号,受第22~14号。

在庫区分 ㊦ 代理店様に在庫をお願いする商品 M メーカーに一定量在庫している商品 ㊦ ㊧ 受注後〇営業日以内に工場出荷する商品 ㊦ ㊧ 受注後〇日以内に工場出荷する商品 ※ 地区により精送期間が異なります。状況により納期がかかる場合がございますのでご了承ください。 希望小売価格には消費税は含まれておりません。

■ 品種一覧

P型システム用



ヘッド:BV429211 ベース:BVK4010

BV429221

●差動式スポット型(別途ベースが必要です)

在庫区分	種類	品番	国家検定型式番号	希望小売価格(税抜)
Ⓜ	1種ヘッド	BV429111	感第16~14号	3,300円
Ⓜ	2種ヘッド	BV429211	感第16~15号	3,300円
Ⓜ	2種ヘッド和風タイプ	BV429211Y※1	感第16~15号	3,400円

●差動式スポット型防水型

在庫区分	種類	品番	国家検定型式番号	希望小売価格(税抜)
Ⓜ	2種防水型	BV429221	感第16~20号	6,800円

●感知器ベース(差動式・定温式共通)(コネクタなし)

種類	在庫区分	品番	国家検定型式番号	希望小売価格(税抜)
確認灯付速結式ベース	2線式	露出型	Ⓜ BVK4010	600円
			Ⓜ BVK4017	2,600円
	3線式	露出型	Ⓜ BVK4030	700円
			Ⓜ BVK4037	2,700円
確認灯付ベース和風タイプ	2線式	露出型	Ⓜ BV4800Y	700円



ヘッド:BV409011 ベース:BVK4010

BV419121

BV41915K

●定温式スポット型(別途ベースが必要です)

在庫区分	種類	品番	国家検定型式番号	希望小売価格(税抜)
Ⓜ	特種60℃ヘッド	BV409011	感第16~16号	2,900円
Ⓜ	特種70℃ヘッド	BV409111	感第16~19号	2,900円
Ⓜ	1種70℃ヘッド	BV419111	感第16~17号	2,100円
Ⓜ	1種80℃ヘッド	BV419211	感第16~18号	2,100円

●定温式スポット型防水型

在庫区分	種類	品番	国家検定型式番号	希望小売価格(税抜)
Ⓜ	特種60℃防水型	BV409021	感第17~2号	3,600円
Ⓜ	特種60℃防水型(3線式)	BV409031	感第17~4号	3,600円
Ⓜ	1種70℃防水型	BV419121	感第17~3号	2,700円
Ⓜ	1種70℃防水型(3線式)	BV419131	感第17~5号	2,700円
Ⓜ	1種70℃耐酸・耐アルカリ型防水型	BV41915K	感第17~60号	7,000円

※1 和風タイプ(BV429211Y)の適合ベースは、BV4800Y(露出型)のみです。

●コネクタ(50個入り)は別売(BVK8050/希望小売価格2,500円(税抜))でご用意しています。

■ 定格・仕様

種類	差動式				定温式								
	1種	2種※2	2種防水型	特種60℃	特種70℃	1種70℃	1種80℃	特種60℃防水型	特種60℃防水型(3線式)	1種70℃防水型	1種70℃防水型(3線式)	1種70℃耐酸・耐アルカリ型防水型	
品番	BV429111	BV429211	BV429221	BV409011	BV409111	BV419111	BV419211	BV409021	BV409031	BV419121	BV419131	BV41915K	
監視面積	4m未満 耐火建築物 90m ² 4m未満 その他 50m ² 4m以上 耐火建築物 45m ² 8m未満 その他 30m ²	70m ² 40m ² 35m ² 25m ²	70m ² 40m ² 35m ² 25m ²	70m ² 40m ² 35m ² 25m ²	60m ² 30m ² 30m ² 15m ²	70m ² 40m ² 35m ² 25m ²	60m ² 30m ² 30m ² 15m ²	70m ² 40m ² 35m ² 25m ²	60m ² 30m ² 30m ² 15m ²	60m ² 30m ² 30m ² 15m ²	60m ² 30m ² 30m ² 15m ²	60m ² 30m ² 30m ² 15m ²	60m ² 30m ² 30m ² 15m ²
定格	定格容量 DC24V 100mA		DC24V 50mA	DC24V 100mA			DC24V 50mA						
	監視時消費電流		15μA以下(DC24V印加25℃にて)										
	動作作動温度		60℃	70℃	80℃	60℃	70℃						
	使用電圧範囲		DC15V~33V										
	使用温度範囲		-10~+50℃	-10~+40℃	-10~+50℃	-10~+60℃	-10~+40℃	-10~+50℃					
	接続受信機		裏表紙の「接続互換性」をご覧ください。										
	接続数												
	質量(ヘッド)		54g	59g	54g	59g	62g	59g	62g	62g	110g		
	適合ベース		※3	—	※3	—	—	—	—	—	—	—	
	適合ボックス		—	※4	—	—	—	—	—	※4	—	—	
本体	PC樹脂 色彩:グレー(マンセルN8)											PBT樹脂 色彩:ベージュ	
端子	ステンレス鋼板 りん青銅板すずめっき		—	ステンレス鋼板 りん青銅板すずめっき		—		—		—			
リード線	—		架橋ポリエチレン電線	—		—		架橋ポリエチレン電線		UL耐熱電線			
感熱素子	サーミスタ、エポキシ樹脂コーティング												

※2 和風タイプ(BV429211Y)もあります。適合ベースBV4800Yと組み合わせてご使用ください。 ※3 BVK4010、BVK4017、BVK4030、BVK4037

※4 JIS C 8340 八角アウトレットボックス、八角コンクリートボックス、中型四角アウトレットボックス、中型四角コンクリートボックス、大型四角アウトレットボックス、大型四角コンクリートボックス(いずれも取付ピッチ66.7mm)、上記ボックス用の蛍光灯カバー、丸孔カバー、JIS C 8340 丸形露出ボックス(取付ピッチ73mm)

注1)熱サイバーセンサシリーズは、必ず確認灯付感知器ベースと組み合わせてお求めください。 注2)旧商品の3線式ベース(BV4920、BV4921)と現行品の3線式ベースとの混在使用はできません。

■ 熱サイバーセンサと一般型熱感知器の対照表

分類	熱サイバーセンサ				一般型熱感知器		
	在庫区分	品番	品名	希望小売価格(税抜)	在庫区分	品番	希望小売価格(税抜)
差動式	一般型ヘッド	Ⓜ BV429111	1種ヘッド	3,300円	—	—	—
		Ⓜ BV429211	2種ヘッド	3,300円	◀同価格で機能UP	Ⓜ BV42208K	3,300円
	防水型	Ⓜ BV429211Y	2種ヘッド(和風タイプ)	3,400円	—	—	—
		Ⓜ BV429221	2種防水型	6,800円	—	—	—
定温式	一般型ヘッド	Ⓜ BV409011	特種60℃ヘッド	2,900円	◀同価格で機能UP	Ⓜ BV40108K	2,900円
		Ⓜ BV409111	特種70℃ヘッド	2,900円	◀同価格で機能UP	Ⓜ BV401087	2,900円
		Ⓜ BV419111	1種70℃ヘッド	2,100円	◀同価格で機能UP	Ⓜ BV40118K	2,900円
		Ⓜ BV419211	1種80℃ヘッド	2,100円	◀同価格で機能UP	Ⓜ BV41218K	2,100円
	防水型	Ⓜ BV409021	特種60℃防水型	3,600円	◀同価格で機能UP	Ⓜ BV41228K	2,100円
		Ⓜ BV409031	特種60℃防水型(3線式)	3,600円	◀同価格で機能UP	Ⓜ BV4030K	3,600円
		Ⓜ BV419121	1種70℃防水型	2,700円	◀同価格で機能UP	Ⓜ BV4060	3,500円
		Ⓜ BV419131	1種70℃防水型(3線式)	2,700円	◀同価格で機能UP	Ⓜ BV40406K	3,600円
		Ⓜ BV41915K	1種70℃耐酸・耐アルカリ型防水型	7,000円	—	Ⓜ BV4131K	2,700円
		Ⓜ BV41915K	1種70℃耐酸・耐アルカリ型防水型	7,000円	—	Ⓜ BV4141K	2,700円
耐酸・耐アルカリ型防水型	Ⓜ BV41915K	1種70℃耐酸・耐アルカリ型防水型	7,000円	—	Ⓜ BV41476K	2,700円	

一般型はヘッドのみの価格です。別途ベースが必要になります。

■ 寸法図 (寸法単位:mm)

●一般型ヘッド
BV429111
BV429211
BV429211Y※5
BV409011
BV409111
BV419111
BV419211

(確認灯付速結式感知器ベースBVK4010取付時の寸法図です。)

●防水型(2線式)
BV429221
BV419121
BV409021

●防水型(3線式)
BV419131
BV409031

●耐酸・耐アルカリ型防水型
BV41915K

※5 BV429211Y(和室タイプ)の適合ベースは露出型(BV4800Y)のみです。

煙サイバーセンサ シリーズと当社P型受信機との接続互換性

■ 現行品 ■ 型式失効品

	接続不可受信機	熱検知機能付のみ接続不可				接続可能受信機			
P型1級受信機	BV11シリーズ (受第47~10号) BV14シリーズ (受第47~10~3号)	BV15シリーズ (受第51~6号)	BV16/17シリーズ (受第54~28号)	BV18/19シリーズ (受第60~40~1号) (受第60~40~2号) (受第60~40~3号) (受第60~40~4号)	BVJ11/12シリーズ (受第5~3号) BVJ15/16シリーズ (受第6~10号)	BVJ13シリーズ (受第10~27号) BVJ17/18シリーズ (受第10~28号)	BVJ14シリーズ (受第15~10号)※1	BVJ17/18シリーズ (受第19~9号)※1	
P型1級複合受信機		BV2□シリーズ (受第51~6号)	BV23シリーズ (受第54~28号) BZ1-BZ9 (受第54~28~1号) (受第54~28~2号) (受第54~28~3号)	BV26シリーズ (受第60~40~1号) (受第60~40~2号) (受第60~40~3号) (受第60~40~4号)		BVJ31/32シリーズ (受第6~10号) BVJ33/34シリーズ (受第10~28号) (受第10~38号)	BVF31/32シリーズ (受第12~1号)	BVF33/34シリーズ (受第19~9号)※1	
GP型1級受信機			BV24シリーズ (受第59~22号) (受第56~29号)	BZ1-BZ9 (受第61~28号) (受第61~37号)		BZ1-BZJ9 (受第6~18号) (受第10~37号) (受第10~39号)	BZF1-BZF9 (受第13~5号)	BZF11-BZF91 (受第19~11号)※1	
P型2級受信機 (3~5回線)	BV120シリーズ (受第45~11号) (受第45~11~2号) (受第45~22号) BV122シリーズ (受第45~11~3号) BV123シリーズ (受第45~11~4号) (受第45~11~7号) BV124シリーズ (受第45~11~8号)	BV124シリーズ (受第45~11~9号) (受第51~12号)	BV125シリーズ (受第53~3号) (受第53~3~3号)	BV126シリーズ (受第60~3号) BV127シリーズ (受第61~2号) (受第61~2~1号)	BVJ21シリーズ (受第8~3号) BVJ22シリーズ (受第10~26号)	BVJ24シリーズ (受第10~26号)※1		BVJ25シリーズ (受第24~6号)※1	
P型2級受信機 1回線専用	BV1210 (受第43~8号) BV1211 (受第45~22号) BV1213-BV1215 (受第50~3号) BV1214 (受第45~11~8号)	BV1216-BV1218 (受第53~106号) BV1217-BV1217C (受第53~107号) BV1290 (受第53~106~1号)		BZ9 (受第62~8号)			BV1219 (受第15~4号)※1		
P型2級複合受信機		BV2□シリーズ (受第45~11~9号) (受第51~12号)	BV210シリーズ (受第53~3号) (受第53~3~3号)	BV27シリーズ (受第61~2号)		BVJ41シリーズ (受第11~24号)		BVF41シリーズ (受第19~15号)※1	
防排煙運動制御盤	BV75シリーズ		BV76011Jシリーズ BV760□JK(H)シリーズ※1 BV76□□Jシリーズ				BVF75シリーズ BV7701※1	BVF76シリーズ※1	
BV453818 BV454818 BV455818 BVC45438 BVC45538 BV456618 接続可能数	接続不可	20個×回線数				30個×回線数 (ただし、2信方式 (BV456618)は 20個まで)			
BV464918 接続可能数	接続不可				20個×回線数				

※1 接続可能数は30個×回線数です。(ただし、2信方式(BV456618)・熱検知機能付(BV464918)は20個まで。)

注)煙サイバーセンサシリーズはP型3級受信機(セキュリティインターホン・アラームユニットなど)には接続できません。P型3級受信機にはDC12Vタイプの煙感知器をご使用ください。

煙サイバーセンサ シリーズと当社R型中継器との接続互換性

■ 現行品

	熱検知機能付のみ接続不可			接続可能中継器	
アドレスアダプタ	BVS9452(中第4~5号) BVS9452K(中第4~5号)	—————	BVS9451(中第63~17号) BVS9451K(中第1~10号) BVS9453(中第1~10号)	BVR9450(中第9~5号) BVR9450K(中第9~5号)	BVR94524(中第14~7号)
一般R型中継器	—————	BVS94212(中第2~8号)	—————	—————	BVR94214(中第14~8号)
最大接続可能数	20個 ^{※2}	20個 ^{※2} /1回線	1個	20個/1回線	

※2 BV464918(熱検知機能付)は接続できません。

在庫区分 代理店様在庫 ① メーカーに一定量在庫している商品 ② 受注後○営業日以内に工場出荷する商品 ③ 受注後○日以内に工場出荷する商品 ※地区により積込期間が異なります。状況により納期がかかる場合がございますのでご了承ください。 希望小売価格には消費税は含まれておりません。

接続不可受信機 ← 接続可能受信機

P型1級受信機	BV11シリーズ (受第47~10号) BV14シリーズ (受第47~10~3号)	BV15シリーズ (受第51~6号)		BV16/17シリーズ (受第54~28号)	BV18/19シリーズ (受第60~40~1号) (受第60~40~2号) (受第60~40~3号) (受第60~40~4号)	BVJ11/12シリーズ (受第5~3号) BVJ15/16シリーズ (受第6~10号)	BVJ13シリーズ (受第10~27号) BVJ17/18シリーズ (受第10~28号)	BVF15/16シリーズ (受第12~1号) BVJ14シリーズ (受第15~10号)	BVF17/18シリーズ (受第19~9号)
P型1級複合受信機		BV2□シリーズ (受第51~6号)		BV23シリーズ (受第54~28号) BZ1-BZ9 (受第54~28~1号) (受第54~28~2号) (受第54~28~3号)	BV26シリーズ (受第60~40~1号) (受第60~40~2号) (受第60~40~3号) (受第60~40~4号)		BVJ31/32シリーズ (受第6~10号) BVJ33/34シリーズ (受第10~38号)	BVF31/32シリーズ (受第12~1号)	BVF33/34シリーズ (受第19~9号)
GP型1級受信機				BV24シリーズ (受第56~29号)	BZ9 (受第61~37号)		BZ1-BZ9-BZJ9 (受第10~37号) (受第10~39号)	BZF1-BZF9 (受第13~5号)	BZF11-BZF91 (受第19~11号)
P型2級受信機 (3~5回線)	BV120シリーズ (受第45~11号) (受第45~11~2号) (受第45~22号) BV122シリーズ (受第45~11~3号) BV123シリーズ (受第45~11~4号) (受第45~11~7号) BV124シリーズ (受第45~11~8号)	BV124シリーズ (受第45~11~9号) (受第51~12号)	BV125シリーズ (受第53~3号)		BV126シリーズ (受第60~3号) BV127シリーズ (受第61~2号)	BVJ21シリーズ (受第8~3号) BVJ22シリーズ (受第10~26号)	BVJ24シリーズ (受第10~26号)		BVJ25シリーズ (受第24~6号)
P型2級受信機 1回線専用	BV1210 (受第43~8号) BV1211 (受第45~22号) BV1213-BV1215 (受第50~3号) BV1214 (受第45~11~8号)	BV1216-BV1218 (受第53~106号) BV1217-BV1217C (受第53~107号) BV1290 (受第53~106~1号)			BZ9 (受第62~8号)			BV1219 (受第15~4号)	
P型2級複合受信機		BV2□シリーズ (受第45~11~9号) (受第51~12号)	BV210シリーズ (受第53~3号)		BV27シリーズ (受第61~2号)		BVJ41シリーズ (受第11~24号)		BVF41シリーズ (受第19~15号)
防排煙 連動制御盤	BV75シリーズ			BV76011Jシリーズ BV760□JK(H)シリーズ BV76□□Jシリーズ				BVF75シリーズ BV7701	BVF76シリーズ
受信機全体の 接続可能数	接続不可	80個×回線数	70個×回線数	80個×回線数					
1回線あたりの 最大接続可能数	接続不可	80個			100個	90個			

注)熱サイバーセンサシリーズはP型3級受信機(セキュリティインターホンアラームユニットなど)には接続できません。P型3級受信機には接点式の熱感知器をご使用ください。

接続可能中継器

アドレスアダプタ	BVS9451(中第63~17号) BVS9451K(中第1~10号) BVS9453(中第1~10号)	BVS9452(中第4~5号) BVS9452K(中第4~5号)	BVR9450(中第9~5号) BVR9450K(中第9~5号)		BVR94524(中第14~7号)
一般R型中継器				BVS94212(中第2~8号)	BVR94214(中第14~8号)
最大接続可能数	4個	40個	30個	80個/1回線	

 安全に関する ご注意	<ul style="list-style-type: none"> ●ご使用前に、「取扱説明書」「施工説明書」をよくお読みいただくか、お買い上げの販売店または専門施工店にご相談の上、正しくお使いください。 ●このカタログに掲載の商品は、使用用途・場所などを限定し、専門施工を必要とします。また、定期点検および機器のメンテナンスも必要とします。お買い上げの販売店または専門施工店にご確認ください。
--	--

ご使用にあたって	<p>本カタログに記載の電気機器の保証期間は1年間です。ただし、お買い上げ後メンテナンス契約を結んでいただくことが必要です。なお、ランプ・電池などの消耗品は、対象外とさせていただきます。商品保証書が添付されている場合は、添付商品保証書が優先されます。また、別途品質保証契約が結ばれている場合は、品質保証契約書が優先されます。保証期間は商品お買い上げ日(お引き渡し日)より上記期間、無料修理対応させていただきます。</p>
-----------------	--

ご購入の前に	<ul style="list-style-type: none"> ●本カタログ掲載商品の希望小売価格には、消費税、配送・設置調整費・工事費、使用済み商品の引き取り費等は含まれておりません。 ●商品改良のため、仕様・外観は予告なしに変更することがありますのでご了承ください。 ●印刷物と実物とは多少色味が異なる場合があります。あらかじめご了承ください。 ●このカタログの掲載商品の詳細については、販売店・専門施工店または当社におたずねください。
---------------	---

お求めは当店で

パナソニック株式会社 エコソリューションズ社
マーケティング本部 都市環境商品営業企画部

〒105-8301
東京都港区東新橋1丁目5番1号
☎(03) 6218-1131(代表)

© Panasonic Corporation 2013
本書からの無断の複製はかたくお断りします。

このカタログの記載内容は
2013年7月現在のものです。

SBCT1B100N 201307-4YY